

مقایسه پیش بینی هزینه ها با استفاده از روش های آماری و شبکه عصبی

مطالعه موردی: شهرداری اصفهان

امیر محمدزاده^۱

نسرین مهدی پور^۲

آرش محمدزاده^۳

تاریخ پذیرش: ۹۰/۹/۱۵

تاریخ دریافت: ۹۰/۸/۱

چکیده

پیش بینی هزینه کل آب در شهرداری اصفهان کمک موثری می باشد برای بهینه سازی مصرف آب در ۱۴ منطقه شهرداری اصفهان. هزینه کل آب تابعی از پارامترهای مختلف و متنوع می باشد. به همین دلیل پیش بینی هزینه به صورت تحلیلی بسیار مشکل و یا ناممکن می باشد. در این شرایط استفاده از سیستم های هوشمند می تواند به عنوان یک گزینه راهگشا مطرح گردد. در این تحقیق با استفاده از شبکه های عصبی پرسپترون چند لایه و با الگوریتم آموزشی پس انتشار خطا هزینه کل آب شهرداری اصفهان بر اساس پارامترهای سرانه جمعیت هر منطقه، سرانه مساحت هر منطقه به دست آمده است. بدین منظور در این تحقیق مدلی برنامه ریزی شده که قابلیت ها و چهارچوب آن برای پیش بینی هزینه آب در ۱۴ منطقه شهرداری اصفهان می باشد. این برنامه شامل شبیه سازی و پیش بینی هزینه کل آب سالانه شهرداری اصفهان می باشد. شبیه سازی هزینه کل آب با روش های رگرسیون و شبکه عصبی مصنوعی با استفاده از داده های سال ۸۳ تا ۸۸ انجام شده است که در نهایت روش شبکه عصبی مصنوعی به عنوان مدل شبیه سازی تعیین شده است.

واژه های کلیدی: شهرداری اصفهان، مدل رگرسیون، شبکه عصبی مصنوعی، پیش بینی هزینه های آب.

AMN_1378@yahoo.com

۱- استادیار و عضو هیات علمی دانشگاه آزاد اسلامی قزوین (مسئول مکاتبات)

Nasrin.mahdipour3@yahoo.com

۲- دانشجوی کارشناسی مهندسی مکانیک دانشگاه اصفهان

Arash_MG@semnan.ac.ir

۳- کارشناس ارشد مهندسی مکانیک دانشگاه سمنان

۱- مقدمه

یکی از موضوعات مهم در امر تصمیم‌گیری مدیران اجرایی بودجه بندی و بودجه ریزی است. بودجه بندی یکی از ابزارهای عمده برنامه ریزی و کنترل است. در موسسات عمومی و عام المنفعه تخمین هزینه‌ها و درآمدها نقش حیاتی در دریافت اعتبارات و مصرف آن به عهده دارد. پیش‌بینی دقیق هزینه‌ها در موسسات مزبور دریافت بودجه مصوب و انجام مخارج و تحقق برنامه‌ها را به دنبال خواهد داشت. یکی از معیارهای ارزیابی مدیران دستیابی آنها به اهداف از پیش تعیین شده می‌باشد. اگر اهداف برنامه‌ها و هزینه‌ها و مخارج مربوط به آنها درست برآورد گردد، برنامه‌ها و اهداف دست‌یافتنی خواهند بود. یکی از ابزارها در ارزیابی مدیران موفق انحراف بودجه و هزینه‌ها از اعتبارات مصوب می‌باشد. اگر مخارج به درستی برآورد شود انحرافات به حداقل ممکن می‌رسد.

شهرداری اصفهان دارای ۱۴ منطقه شهری است که یکی از هزینه‌های مهم آن آب مصرفی می‌باشد. برای برآورد هزینه‌ها روش‌های مختلفی وجود دارد. روش‌هایی از جمله روش‌های سنتی یا متداول که بر اساس اطلاعات سال گذشته، روش حد متوسط‌ها که با محاسبه متوسط نرخ رشد هزینه‌های سنوات گذشته و ضرب آن در مبلغ هزینه‌های قبل مخارج سال آینده برآورد می‌گردد. روش سنجیده منظم روشی است که با استفاده از مدل‌های رگرسیونی مخارج سال آتی برآورد می‌گردد. تمامی روش‌های فوق دارای نقاط قوت و ضعف می‌باشد. از نقاط ضعف تمامی روش‌ها وجود انحراف هزینه است که در روش اخیر نسبت به روش‌های دیگر کمتر است. در این پژوهش سعی بر این است که پیش‌بینی هزینه آب در ۱۴ منطقه شهرداری اصفهان با استفاده از روش رگرسیون و با برآورد آن به وسیله شبکه

عصبی با یکدیگر مقایسه شود. با این مقایسه روشی بهینه و مطلوب خواهد بود که دارای انحراف بودجه حداقل باشد و شواهد لازم جهت پاسخ به سوال اصلی تحقیق یعنی: آیا پیش‌بینی هزینه‌های آب در ۱۴ منطقه شهرداری اصفهان با استفاده از شبکه عصبی مصنوعی از دقت بیشتری نسبت به مدل رگرسیون برخوردار است؟ ارائه شود.

بدین منظور ابتدا به تشریح روش شبکه عصبی مصنوعی و شاخص‌های ارزیابی مدل مربوطه و در ادامه مدل به شبکه عصبی مصنوعی و جداول و نمودارهای مقایسه‌ای این دو روش خواهیم پرداخت.

۲- مبانی نظری و پیشینه تحقیق

بحث پیش‌بینی بلندمدت مصرف ابتدا توسط wong در سال ۱۹۷۲ [۴] و بعد young در سال ۱۹۷۳ [۵] و willsie در سال ۱۹۷۴ [۶] مطرح شد آنها با استفاده از سری‌های زمانی مصرف سالانه آب را بر اساس جمعیت، درآمد سرانه، قیمت آب، بارندگی، درجه حرارت و تبخیر مدل نمودند. در سال ۱۹۸۴ maidment sparzen [۷] مصرف ماهیانه آب در تگزاس را توسط سری‌های زمانی تخمین زدند. در این تحقیق آنها ابتدا مقادیر سری‌های زمانی را به دو مولفه همیشگی و تصادفی تقسیم کردند. مولفه‌های همیشگی شامل مولفه‌های روند و فصلی می‌شد که مولفه روند را به وسیله رگرسیون بین میانگین مصرف آب سالیانه و جمعیت شهر مدل کردند و مولفه فصلی را نیز با استفاده از سری‌های فوریه تخمین زدند. آنها برای مدل کردن مولفه تصادفی از دو معادله استفاده کردند. یکی از این معادلات همبستگی مصرف آب با مقادیر مصرف شده در روزهای قبل و معادله دیگر همبستگی مصرف آب با متغیرهای آب و هوایی نظیر حداکثر درجه حرارت ماهیانه، تبخیر و بارش را بررسی می‌کرد. در سال ۱۹۸۵ maidment و

مدت برق در اسپانیا نیز استفاده شده است. در این تحقیق پس از بیان مشکلات معمول پیش بینی با استفاده از مدل های ساختاری در اقتصاد به پیش بینی تقاضای روزانه برق با استفاده از شبکه پیش خور چند لایه پرداخته شده است و سپس نتایج پیش بینی با دیگر پیش بینی های صورت گرفته از جمله آریمما مقایسه می گردد و در نهایت چنین نتیجه گیری می شود که در صورت انتخاب مناسب پارامترهای شبکه عصبی مصنوعی این مدل مشکلات مربوط به مدل های ساختاری را ندارد و دارای عملکرد بهتری می باشد.

شبکه عصبی مصنوعی

یک شبکه عصبی مصنوعی یا به اختصار شبکه عصبی، یک سیستم پردازش اطلاعات می باشد که دارای کارایی و خواص شبکه عصبی مغز انسان می باشد. در حقیقت شبکه های عصبی مصنوعی یک مدل ریاضی از سلولهای عصبی بیولوژیک انسان هستند. در شبکه عصبی مصنوعی اطلاعات در تعداد زیادی المان ساده به نام نرون پردازش میشوند. سیگنالهای اطلاعات در بین نرونها از طریق زنجیرهای ارتباطی انتقال مییابد و هر زنجیر ارتباطی دارای یک وزن است که در سیگنالی که از آن میگذرد ضرب می شود. در ضمن هر نرون دارای یک تابع فعالیت است که بر روی ورودی نرون که جمع سیگنالهای ورودی ضربدر وزنها می باشد اعمال شده و سیگنال خروجی را تولید میکند. یک شبکه عصبی مصنوعی معمولی دارای چند لایه می باشد که هر لایه از تعدادی نرون تشکیل شده است. یکی از مهمترین خصوصیات شبکه های عصبی، قابلیت یادگیری آنها است. رفتار شبکه های عصبی مانند یک مجموعه بسیار کوچک از سلولهای فکری انسان می باشد که از اطلاعات بدست آمده از تجربه گذشته در حل مسائل زمان حال استفاده میکنند. آنچه

همکارانش [۸] یک تابع انتقال برای پیش بینی مصرف روزانه آب برای شهر تگزاس به کار بردند. همچنین آنها یک مدل مصرف کوتاه مدت توسط سریهای زمانی box-jenkins ساختند که در آن از اطلاعات بلند مدت و کوتاه مدت بصورت توأم استفاده کردند. استفاده از شبکه های عصبی مصنوعی برای پیش بینی مصرف کوتاه مدت ابتدا در سال ۲۰۰۰ توسط stark و همکارانش [۹] برای شهر آلبرتا در کانادا به کار رفت. آنها مصرف روزانه آب و همچنین مصرف روزانه ده روز آتی را با استفاده از پارامترهای ماکزیمم و مینیمم درجه حرارت، بارش روز گذشته، مجموع بارش ۵ روز گذشته، مجموع بارش ۳۰ روز گذشته، اندیس تعطیلی و غیر تعطیلی و اندیس فصل پیش بینی نمودند. این روش در سال ۲۰۰۲ توسط yu و همکارانش [۱۰] برای سئول در کره جنوبی به کار رفت آنها از یک شبکه عصبی سه لایه استفاده نمودند در این تحقیق از ماکزیمم درجه حرارت، تعطیلات و مصرف روز گذشته به عنوان پارامتر ورودی در تمام فصول سال استفاده کردند، علاوه بر پارامترهای فوق سرعت باد در فصل بهار و رطوبت در فصل زمستان نیز به ورودیهای مدل افزوده شد. Liu و همکارانش در سال ۲۰۰۲ [۱۱] شبکه های عصبی مصنوعی را برای پیش بینی مصرف ماهانه آب در شهر weinan در کشور چین به کار بردند آنها از پارامترهای اقتصادی نرمالیزه نظیر در آمد سرانه، تعداد افراد خانواده و قیمت آب برای این منظور استفاده کردند. کاربرد شبکه های عصبی مصنوعی در ایران از سال ۱۳۷۹ آغاز شده است در این سال مصرف سالیانه آب شهر یزد توسط پارامترهای اقتصادی و میزان بارش و تبخیر به دست آمده است. در سال ۱۳۸۲ با استفاده از شبکه های عصبی مصنوعی میزان تقاضای کوتاه مدت آب شهر تهران با استفاده از پارامترهای هواشناسی پیش بینی شده است. از پیش بینی در تقاضای کوتاه

به عنوان آموزش در شبکه های عصبی عنوان می شود، همان محاسبه وزن اتصالات مختلف آن می باشد. برای آموزش شبکه های عصبی مصنوعی از تعدادی سری آموزشی که هر سری شامل یک بردار ورودی و یک بردار خروجی متناظر است استفاده می شود. در آموزش شبکه های عصبی، وزن اتصالات مختلف به گونه ای محاسبه میگردد که با اعمال هر ورودی از سری آموزشی، شبکه بتواند خروجی متناظر را با میزان خطای مشخص تولید نماید. یکی از مهمترین این الگوریتمها، الگوریتم پس انتشار خطا^۱ می باشد که در این تحقیق از این الگوریتم استفاده شده است. در ادبیات شبکه های عصبی به جای اصطلاح تخمین ضرایب از اصطلاح یادگیری یا آموزش برای پیدا کردن ارزش وزن های شبکه استفاده می شود. دو نوع یادگیری در این ادبیات، مورد بحث قرار می گیرد: یادگیری تحت نظارت^۲ و یادگیری بدون نظارت^۳، یادگیری با نظارت که به یادگیری با معلم نیز معروف است، ارزش های متغیر هدف که شبکه باید بر اساس ارزش های متغیر های ورودی از طریق محاسباتش آنها را دوباره تولید کند، مشخص می باشد، در نتیجه می توان خطای پیش بینی برای هر مشاهده را به وسیله محاسبه اختلاف خروجی شبکه با ارزش های متغیرهای هدف اندازه گیری کرد و سپس با استفاده از الگوریتمهای مختلف تکرار که مشهورترین آنها الگوریتم پس انتشار خطا است، وزنهاى شبکه تعدیل می شود، اصطلاحاً شبکه آموزش داده می شود، به گونه ای که خطای پیش بینی داخل نمونه که به وسیله مجموع مربعات خطاها یا میانگین خطای مطلق اندازه گیری می شود، حداقل شود. وقتی که وزن ها با هر تکرار تغییر می کند. اصطلاحاً گفته می شود که شبکه در حال یادگیری است [۲].

در این تحقیق صرفاً بررسی و مطالعه شبکه عصبی مصنوعی چند لایه پرسپترون با روش یادگیری پس

انتشار خطا برای پیش بینی مد نظر می باشد. همانگونه که قبلاً گفته شد در صورت انتخاب مناسب ساختار، یعنی تعداد نرونها، لایه های مخفی و تابعهای فعال سازی مناسب، این شبکه قادر است هر رابطه بین ورودی و خروجی را با دقت دلخواه تقریب بزند. برای اینکه الگوریتم پس انتشار خطا، یک شبکه چند لایه پیشخور را برای رسیدن به هدفی خاص آموزش دهد باید داده های آموزشی به شبکه عصبی با ساختاری مناسب ارائه شود و پس از آموزش، با شبیه سازی مقادیر واقعی و مقادیر خروجی نسبت به عملکرد شبکه اظهار نظر صورت گیرد. هرچه تعداد داده های ورودی به شبکه بیشتر باشد به آموزش بهتر شبکه کمک می شود. برای ایجاد ساختار یک شبکه عصبی باید تعداد ورودی ها، تعداد لایه های پنهان، تعداد نرونها در هر لایه، تعداد نرونهای خروجی و تابعهای فعال سازی هر نرون را مشخص نماییم [۱۲].

مدل سازی و تقریب توابع به وسیله شبکه های عصبی نیاز به معادلات سیستم ندارد چون شبکه های عصبی تنها به اطلاعات عددی ورودی و خروجی نیاز دارند و به سیستم به عنوان جعبه سیاه می نگرند. داده های ورودی و خروجی برای آموزش آنها می تواند از هر روشی مانند نرم افزارهای شبیه سازی و یا اندازه گیری های عملی به دست آید. شبکه های عصبی به شرط طراحی و آموزش مناسب، می توانند در محدوده وسیعتری از آنچه آموزش دیده اند نیز کار کنند. قدرت شبکه های عصبی در قدرت یادگیری است که آنها را قادر خواهد ساخت که بطور نسبی به تعمیم آموخته های خویش نیز پردازند. در غیر اینصورت عملکرد شبکه عصبی تا حد یک جدول یا حافظه کاهش خواهد یافت که تنها می تواند اطلاعات ذخیره شده در خودش را عیناً بازپس دهد. به طور کلی آنچه یادگیری را از حفظ کردن متفاوت و بالاتر

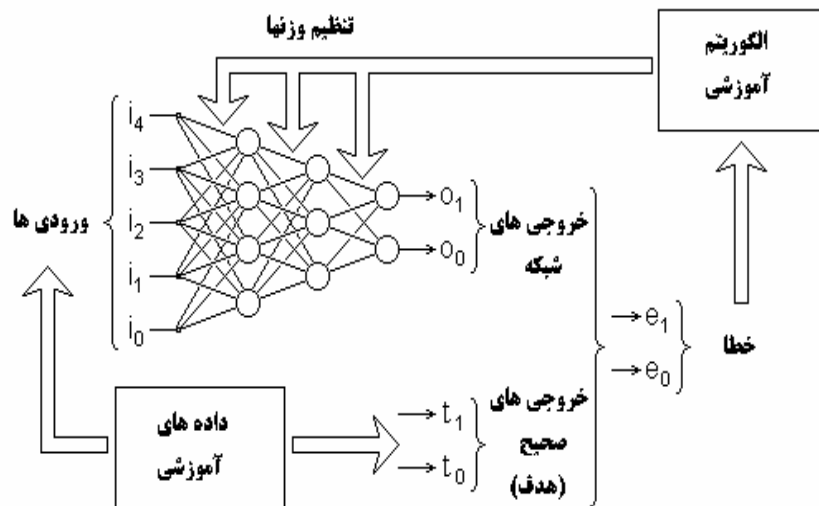

شکل ۱ نحوه عملکرد شبکه های عصبی

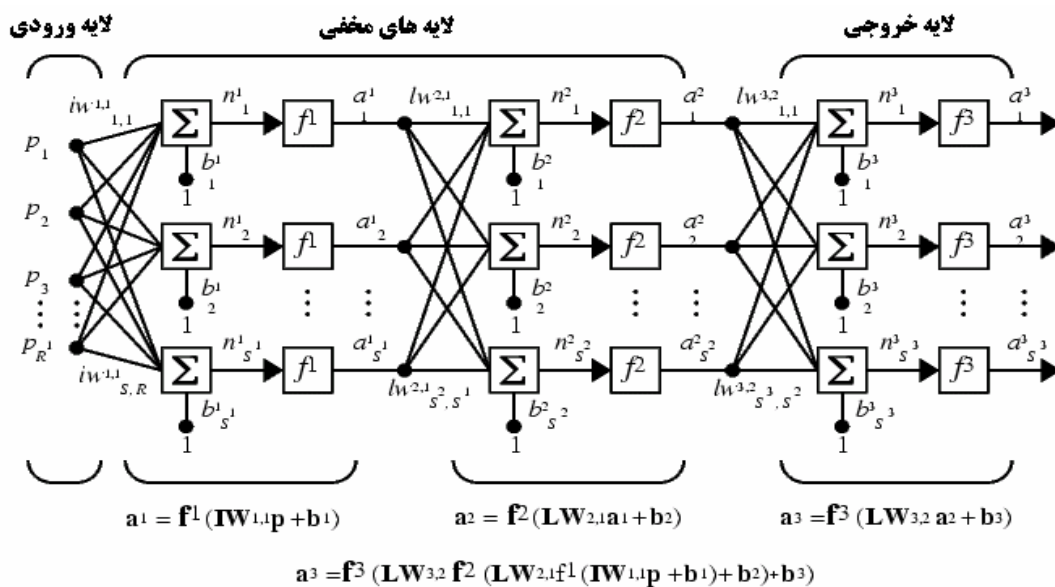

شکل ۲ ساختار یک شبکه عصبی مصنوعی با روش یادگیری پس انتشار خطا

با واقعیت دارد و می تواند هزینه را با بهترین تقریب و کمترین خطا محاسبه نماید و نهایتاً با توجه به اهداف مورد نظر کدام مدل تولید کننده بهترین جواب می باشد. برای این منظور باید به ارزیابی مدل و نتایج

۳- روش شناسی و مدل تحقیق

با توجه به اینکه در این تحقیق مدل های زیادی استفاده گردید و بر اساس آن الگوهایی تولید خواهند شد، باید مشخص شود که کدام مدل بهترین تطابق را

خروجی آن پرداخت منظور از ارزیابی مدل این است که مدل تا چه حد قادر است با توجه به آموزشی که دیده است، نسبت به ورودی‌های جدید جواب قابل قبولی ارائه دهد. روش‌های متعددی در ارزیابی یک مدل وجود دارد. در این تحقیق از شاخص میانگین درصد خطای مطلق^۴ استفاده شده است. این معیار که به وسیله تعداد زیادی محقق برای ارزیابی پیش‌بینی انتخاب شده است به صورت رابطه زیر تعریف می‌شود [۳].

$$MAPE = \frac{100}{n} \sum_{i=1}^{14} \frac{|\text{پیش‌بینی} - \text{مقدار واقعی}|}{\text{مقدار واقعی}} \quad (1)$$

در این تحقیق از روش شبکه‌های عصبی مصنوعی برای مدل‌سازی استفاده می‌شود، شبکه‌های عصبی دارای ویژگی‌هایی به شرح زیر است:

۱) قابلیت تقریب زنی عمومی دارند و تقریباً می‌توانند هر تابعی را تقریب بزنند.

۲) این مدل‌ها به صورت خودکار قابلیت تطبیق دارند و هنگامی که رابطه موجود در اطلاعات آماری تغییر نمی‌کند خود را به روز می‌نمایند.

۳) شبکه‌های عصبی در مقایسه با سایر روش‌های پیش‌بینی بسیار پایدارتر می‌باشد.

۴) برای استفاده از شبکه‌های عصبی احتیاج به یادگیری روش‌های پیچیده نبوده و فقط به اطلاعات اولیه آماری احتیاج است.

۵) برای کار با شبکه‌های عصبی به شناخت عمیق از ارتباط و واکنش بین متغیرهای موجود در مساله و نیز رابطه متغیرها و یا تابع موجود نیازی نمی‌باشد.

همچنین به دلیل خاصیت پردازش متنی در شبکه‌های عصبی متغیرهای آماری نادرست و خطا دار تاثیر

بسیار کمی بر نتایج می‌گذارند. تا کنون روش‌ها و الگوریتم‌های مختلفی برای آموزش شبکه‌های عصبی ارائه شده است. یکی از مهمترین این الگوریتم‌ها الگوریتم پس انتشار خطا می‌باشد که در این تحقیق مورد استفاده قرار گرفته است. این الگوریتم مکمل توپولوژی شبکه‌های عصبی چند لایه پیش‌رو است. هم‌چنین به همراه الگوریتم پس انتشار خطا از شبکه‌های پرسپترون چند لایه که در شناخت الگو و تابع حاکم بر یک مساله خاص بسیار متبحر هستند، استفاده شده است. در این تحقیق از بسته نرم‌افزاری matlab (ویرایش ۶.۱) که حاوی ماژول شبکه‌های عصبی می‌باشد استفاده شده است. ماژول شبکه‌های عصبی نرم‌افزار matlab دارای یک رابط گرافیکی می‌باشد که با کاربری آسان^۵ بوده و امکان ساخت شبکه‌های عصبی با ساختارهای مختلف را در حداقل زمان ممکن دارد. با در نظر گرفتن ماهیت این تحقیق که نیازمند ساخت و آموزش تعداد زیادی مدل عصبی، است. نرم‌افزار matlab بسیار مناسب می‌باشد.

در مدل‌سازی شبکه‌های عصبی توصیه می‌شود قبل از آموزش وزن‌های شبکه عصبی با مقادیر کوچک و تصادفی مقداردهی شود. این امر به آموزش بهتر شبکه کمک می‌کند. در نرم‌افزار matlab این مطلب را می‌توان با استفاده از یک گزینه به صورت خودکار و سریع انجام داد. باید توجه داشت که مدل شبکه عصبی با ساختار و بردارهای آموزشی یکسان که وزن‌ها با مقداردهی اولیه مختلف آموزش یابد نتایج یکسان ارائه نمی‌کنند. هر چند که غالباً نتایج آنها نسبتاً نزدیک به هم می‌باشد. برای مدل‌سازی دو مجهول اساسی وجود دارد.

اولین مجهول ساختار شبکه عصبی است که شامل تعداد لایه‌ها، نرون‌های هر لایه و توابع فعالیت می‌باشد. دومین مجهول ترکیب پارامترهای ورودی در مدل است. در انتخاب پارامترها بهتر است کاربردی

معماری شبکه عصبی پیشنهادی

شکل معماری شبکه عصبی نقش مهمی در قدرت درک روابط توسط شبکه دارد. قسمتی از معماری شبکه عصبی همیشه توسط صورت مساله دیکته می شود. تعداد ورودی های شبکه مطابق با صورت مساله برابر ۳ و تعداد نرونهای لایه خروجی مساوی تعداد خروجی مساله ۱ می باشد. برای بدست آوردن بهترین معماری شبکه عصبی معماری های مختلفی ایجاد و تحت آموزش و آزمایش قرار گرفتند. در نهایت شبکه ای دو لایه، با ۵ نرون در لایه اول (لایه مخفی) و ۱ نرون در لایه دوم (لایه خروجی) تابع انتقال تانژانت زیگموئید برای لایه اول و تابع انتقال خطی برای لایه دوم به عنوان بهترین معماری شبکه در این پیش بینی معرفی می گردد.

بودن مدل هم مد نظر قرار گیرد. برای یافتن بهترین ساختار در شبکه های عصبی چاره ای جز بررسی ساختارهای مختلف به روش سعی و خطا نمی باشد. در این تحقیق مدل های زیادی ساخته شده و آزمایش گردیده است. مدل سازی از ساده ترین ساختار آغاز و به تدریج تعداد نرون ها و لایه ها افزایش می یابد. در این تحقیق توابع فعالیت لایه های میانی از نوع غیر خطی (تابع انتقال تانژانت زیگموئید) انتخاب گردیده اند، این انتخاب به دلیل آن است که این تابع غیر خطی بوده و در نتیجه عملکرد غیر خطی هزینه آب را بهتر مدل می نماید. در لایه خروجی هم از تابع خطی و هم تابع غیر خطی تانژانت زیگموئید استفاده شده است [۱۴و۱۳و۳].

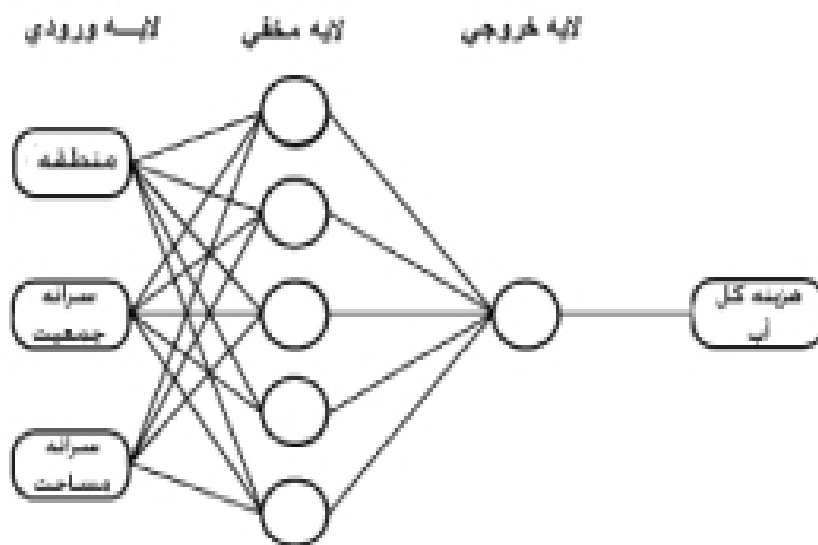

شکل ۳ معماری شبکه پیشنهادی

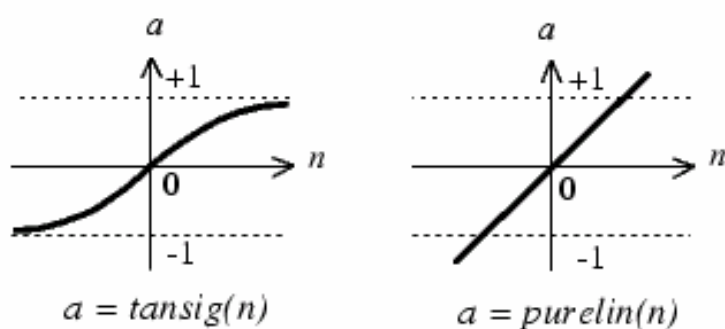

شکل ۴ توابع انتقال استفاده شده در شبکه

هزینه های آب اداری می باشد. عوامل بسیاری در هزینه آب شهرداری تاثیر می گذارند از جمله می توان به عوامل اقلیمی (هواشناسی) شامل دما، نزولات جوی، فشار هوا، باد، ساعات آفتابی، اثر رطوبت هوا، عوامل اجتماعی و اقتصادی شامل سطح زندگی مردم، میزان درآمد سرانه، جمعیت، مساحت، فرهنگ زندگی و قیمت آب، کیفیت شبکه توزیع آب شامل نحوه اجرای شبکه و کیفیت آن، عمر شبکه، مدیریت شبکه و مدیریت مصرف و عوامل متفرقه مانند دوره صدور قبض آب و سن افراد اشاره نمود. در انتخاب پارامترهای ورودی به مدل دو اصل مد نظر قرار می گیرند، اول آنکه متغیرهایی انتخاب شوند که با توجه به شرایط مناطق شهرداری اصفهان بر هزینه کل آب در هر منطقه تاثیر محسوس داشته باشند. دیگر اینکه اطلاعات آماری این پارامترها به عنوان ورودی به مدل عصبی در دسترس باشد. برای بررسی تاثیر پارامترها بر هزینه کل آب از ضریب حساسیت استفاده می گردد که از رابطه زیر به دست می آید.

$$S_{ij} = \frac{\partial y_i}{\partial x_j} \quad (2)$$

برای محاسبه ضریب حساسیت داده ها از بسته نرم افزاری spss (نرم افزار تخصصی آمار) استفاده و نتایج در جدول (۱) نشان داده شده است. در این تحقیق پارامترها به دو دسته تقسیم شده است. تفکیک بر اساس منطقه و تفکیک بر اساس سال

پیش بینی با استفاده از رگرسیون خطی

به منظور ارزیابی نتایج شبکه عصبی مصنوعی، یکبار نیز پیش بینی با استفاده از رگرسیون خطی انجام گرفته است. متغیرهای مستقل در رگرسیون سرانه جمعیت، سرانه مساحت و منطقه است و متغیر وابسته هزینه آب است [۱۵ و ۱۶ و ۱۷].

پیش بینی با استفاده از شبکه عصبی مصنوعی

شبکه عصبی هزینه آب را به صورت تابعی از پارامترهای سرانه جمعیت و سرانه مساحت برای هر منطقه محاسبه می کند. برای طراحی این شبکه نخست بهترین مقادیر اولیه برای شبکه انتخاب گردید، سپس شبکه تحت آموزش و آزمایش قرار گرفت. معیار ارزیابی دقت شبکه نیز میانگین درصد قدر مطلق خطا انتخاب شد. برای بدست آوردن تعداد اپوک^۷ بهینه در روند آموزش، شبکه از ۵۰ تا ۵۰۰ اپوک آموزش داده شد.

۴- نتایج تحقیق

بررسی و انتخاب پارامترهای ورودی به مدل

برای آنکه بتوان هزینه کل آب در شهرداری اصفهان را در ۱۴ منطقه پیش بینی کرد باید از این مناطق شناخت کافی داشت. هزینه کل آب شهرداری اصفهان شامل دو بخش هزینه های آب شهری و

است. با بررسی نتایج حاصل از نرم افزار spss مشاهده می شود که تاثیر پارامترهای مختلف بر هزینه کل آب متغیر می باشد.

ضریب حساسیت بین -۱ تا +۱ تغییر می کند. ضریب حساسیت شاخصی است ریاضی که مقدار رابطه ی بین دو متغیر را توصیف میکند. اگر ضریب حساسیت صفر باشد متغیرها ناهمبسته اند. ضریب حساسیت مثبت (مستقیم): افزایش یا کاهش یکی باعث افزایش یا کاهش دیگری میشود. ضریب حساسیت منفی (غیر مستقیم): افزایش یکی باعث کاهش دیگری و بالعکس... دقت مدل به شدت همبستگی بین متغیر ورودی و متغیر خروجی دارد. با توجه به جدول، پارامتر های سرانه جمعیت، سرانه مساحت و سرانه فضای سبز به عنوان ورودی انتخاب شدند. لازم به ذکر میباشد معمولا کارشناسان هنگامی پارامتر مورد نظر را در نظر میگیرند که اندازه ضریب حساسیت آن چه در منطقه و چه در سال نزدیک به ۰/۵ باشد، که در جدول شماره (۱) با عنوان تاثیر سال و تاثیر منطقه مشخص شده است.

مدل شبکه عصبی مصنوعی

در این قسمت دو مدل طراحی شده است. در مدل اول هزینه کل آب با دو پارامتر سرانه جمعیت و سرانه مساحت شبیه سازی شده است. در این مدل داده های این سه پارامتر از سال ۸۳ تا سال ۸۸ وارد مدل شد و برای ارزیابی مدل، مقادیر مدل و مقادیر واقعی سال های ۸۶ و ۸۷ و ۸۸ در جدول آمده است. و شاخص میانگین درصد خطای مطلق برای هر سال محاسبه شده است. به دلیل آنکه داده های سرانه فضای سبز از سال ۸۳ تا سال ۸۷ در دسترس نبود مدل دیگری ارائه شده است که در آن هزینه کل آب با سه پارامتر سرانه جمعیت، سرانه مساحت و سرانه فضای سبز شبیه سازی شده است و نتایج آن در جدول آمده است. برای ارزیابی این مدل نیز از شاخص میانگین درصد خطای مطلق استفاده شده است.

جدول ۱ ضریب حساسیت داده ها

ردیف	پارامتر موثر	منطقه	سال	تاثیر منطقه	تاثیر سال
1	جمعیت	0.278	0.477	×	✓
2	مساحت	0.011	-	×	×
3	سرانه جمعیت	0.522	0.926	✓	✓
4	سرانه مساحت	0.678	0.926	✓	✓
5	قیمت	-	-	×	×
6	میانگین دمای سالانه	-	-0.334	×	×
7	میانگین بارش سالانه	-	-0.359	×	×
8	بودجه جاری	0.411	-0.333	✓	×
9	بودجه عمرانی	0.344	-0.333	×	×
10	تعطیلات	-	-0.26	×	×
11	وسعت کل فضای سبز شهری	0.503	0.333	✓	×
12	سرانه تولید زباله روزانه	0.234	-	×	×
13	سرانه هزینه نظافت معابر هر شهروند	-	-	×	×
		0.172			

جدول ۲ مدل شبکه عصبی مصنوعی بدون پارامتر سرانه فضای سبز

منطقه	هزینه آب ۸۳	هزینه آب ۸۴	هزینه آب ۸۵	مقدار واقعی ۸۶	مقدار پیش بینی ۸۶	مقدار واقعی ۸۷	پیش بینی ۸۷	مقدار واقعی ۸۸	پیش بینی ۸۸
1	30	20	30	27.612	31.775	30	29.458	50	63.707
2	30	49	32	7.498	9.443	16	28.589	35	32.636
3	50	45	47	54.597	63.886	65	54.611	52	50.809
4	109	160	127	145.97	144.486	99	103.081	165	157.237
5	125	270	170	123	113.139	230	232.33	165	162.691
6	115	60	120	103.987	126.147	100	102.423	150	172.837
7	30	52	45	25	25.882	50	51.616	82	76.873
8	120	180	50	30.496	31.576	30	33.918	30	33.773
9	8	12	12	5.226	8.12	13	13.371	35	77.214
10	10	10	17	18.648	11.454	55	86.275	54	53.37
11	6	32	14	10.687	12.339	20	20.13	12	10.961
12	-	-	-	14.892	4.6	16	33.667	70	51.017
13	-	-	-	-	-	37	31.692	17	13.162
14	-	-	-	-	-	-	-	65	61.24
جمع	633	890	664	567.613	582.847	761	821.161	982	1017.527

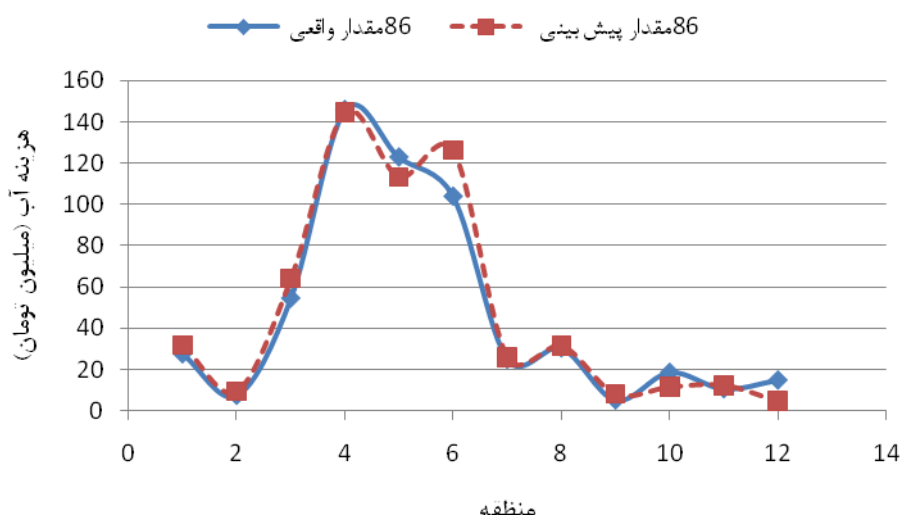

شکل ۵ مدل شبکه عصبی مصنوعی بدون پارامتر سرانه فضای سبز در سال ۱۳۸۶

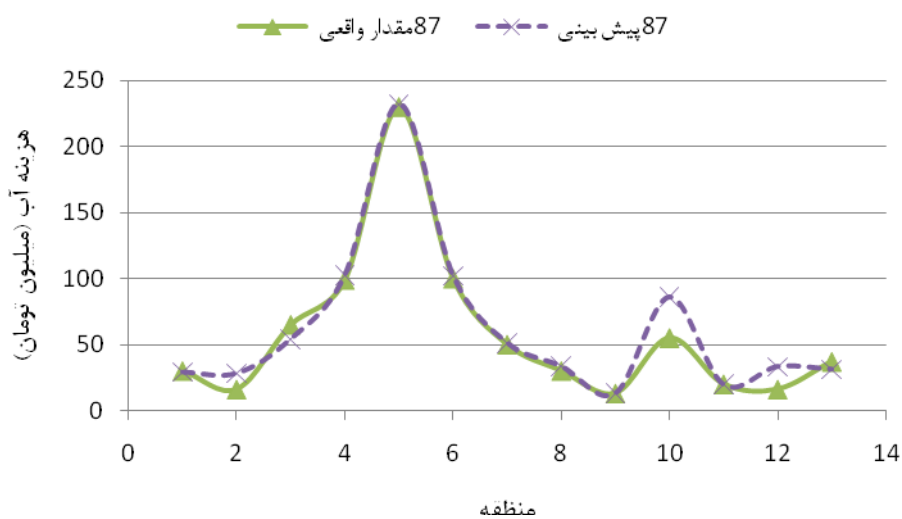

شکل ۶ مدل شبکه عصبی مصنوعی بدون پارامتر سرانه فضای سبز در سال ۱۳۸۷

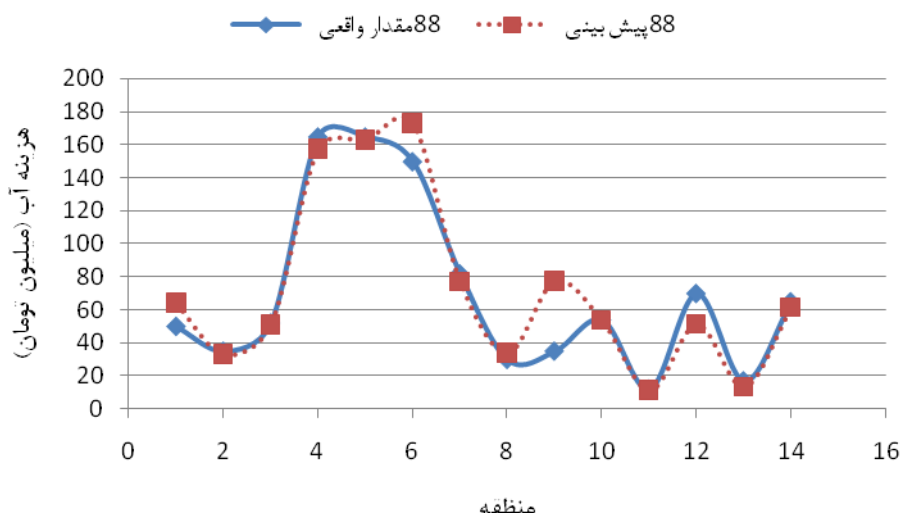

شکل ۷ مدل شبکه عصبی مصنوعی بدون پارامتر سرانه فضای سبز در سال ۱۳۸۸

جدول ۳ ارزیابی مدل شبکه عصبی مصنوعی بدون پارامتر سرانه فضای سبز

سال	شاخص میانگین درصد خطای مطلق (%)
86	19
87	16
88	12

جدول ۴ مدل شبکه عصبی مصنوعی با پارامتر سرانه فضای سبز

منطقه	مقدار واقعی ۸۷	پیش بینی ۸۷ با پارامتر سرانه فضای سبز
1	30	29.994
2	16	16
3	65	64.997
4	99	98.991
5	230	230.027
6	100	100.461
7	50	49.439
8	30	30.036
9	13	12.985
10	55	46.329
11	20	20.011
12	160	159.732
13	37	45.973



شکل ۸ مدل شبکه عصبی مصنوعی با پارامتر سرانه فضای سبز

جدول ۵ ارزیابی مدل شبکه عصبی مصنوعی با پارامتر سرانه فضای سبز

مدل	(%) شاخص میانگین درصد خطای مطلق
پیش بینی ۸۷ با پارامتر سرانه فضای سبز	3

مدل رگرسیون

سرانه مساحت و منطقه است و متغیر وابسته هزینه آب است و برای ارزیابی این مدل از MAPE استفاده شده است.

به منظور ارزیابی نتایج شبکه عصبی مصنوعی، یکبار نیز پیش بینی با استفاده از رگرسیون خطی انجام گرفته است. متغیرهای مستقل در رگرسیون سرانه جمعیت،

جدول ۶ مدل رگرسیون

منطقه	هزینه آب	هزینه	هزینه آب	مقدار	مقدار پیش	مقدار	پیش بینی	مقدار	پیش بینی
	۸۳	آب ۸۴	۸۵	واقعی ۸۶	بینی ۸۶	واقعی ۸۷	۸۷	واقعی ۸۸	۸۸
۱	30	20	30	27.612	24.933	30	31.931	50	73.801
۲	30	49	32	7.498	10.27	16	16.153	35	57.421
۳	50	45	47	54.597	42.793	65	61.95	52	47.845
۴	109	160	127	145.97	144.601	99	94.788	165	168.218
۵	125	270	170	123	81.068	230	198.369	165	148.491
۶	115	60	120	103.987	125.796	100	119.163	150	184.736
۷	30	52	45	25	18.278	50	38.523	82	68.366
۸	120	180	50	30.496	3.754	30	12.5	30	12.606
۹	8	12	12	5.226	9.549	13	21.911	35	60.065
۱۰	10	10	17	18.648	10.801	55	38.411	54	37.471
۱۱	6	32	14	10.687	28.853	20	47.958	12	26.883
۱۲	-	-	-	14.892	17.507	16	184.972	70	72.134
۱۳	-	-	-	-	-	37	51.208	17	25.189
۱۴	-	-	-	-	-	-	-	65	67.687
جمع	633	890	664	567.613	518.203	761	917.837	982	1050.913

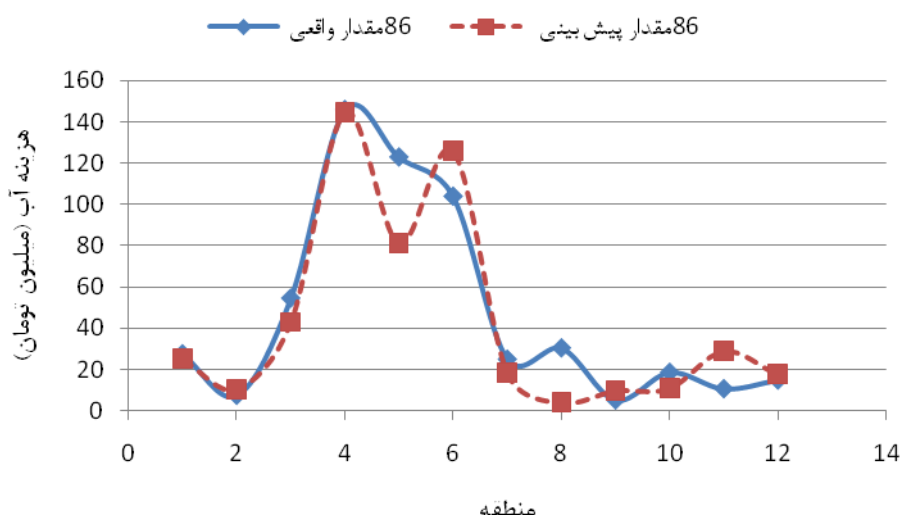

شکل ۹ مدل رگرسیون سال ۱۳۸۶

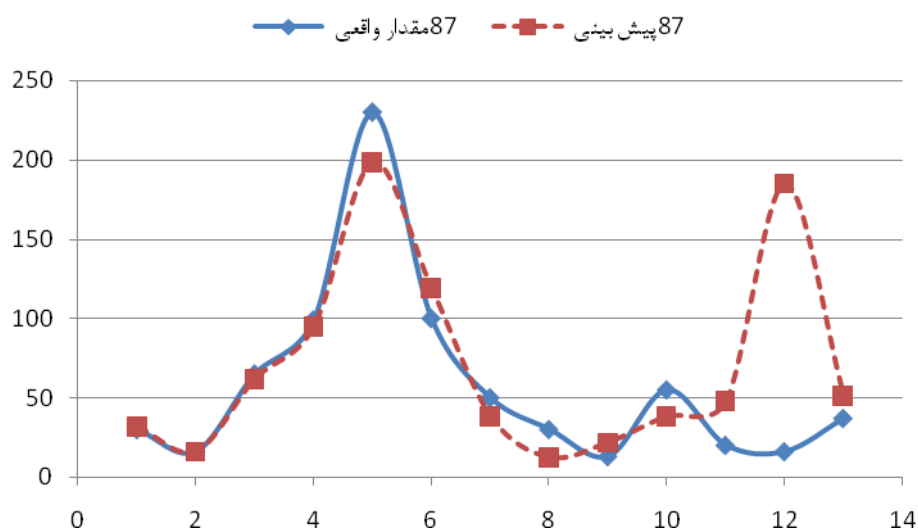

شکل ۱۰ مدل رگرسیون سال ۱۳۸۷

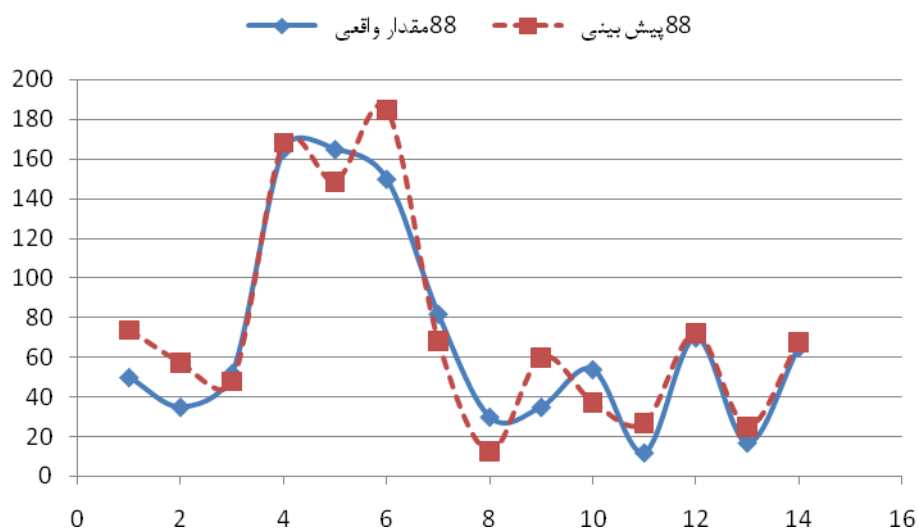

شکل ۱۱ مدل رگرسیون سال ۱۳۸۸

سال	MAPE(%)
86	33
87	22
88	24

جدول ۷ ارزیابی مدل رگرسیون

آنالیز حساسیت

دو پارامتر در هزینه آن منطقه دارد حساب شده و در

جدول آمده است.

در این قسمت با توجه به دامنه تغییرات سرانه

جمعیت و سرانه مساحت هر منطقه، تاثیری که این

جدول ۸ آنالیز حساسیت

منطقه	دامنه تغییرات سرانه جمعیت	دامنه تغییرات سرانه مساحت	تاثیر سرانه جمعیت در هزینه آن منطقه (Ci)	تاثیر سرانه مساحت در هزینه آن منطقه (Di)
1	0.1	0.001	7.4	8.33
2	0.1	0.001	5.81	17.5
3	0.1	0.001	11.2	13
4	0.1	0.001	12.51	17.74
5	0.1	0.001	15.68	12.13
6	0.1	0.001	10.47	17.85
7	0.1	0.001	15.35	16.73
8	0.1	0.001	23.07	21.42
9	0.1	0.001	7.099	21.87
10	0.1	0.001	19.63	23.47
11	0.1	0.001	6.15	12
12	0.1	0.001	12.96	58.33
13	0.1	0.001	11.87	18.27
14	0.1	0.001	15.47	19.11

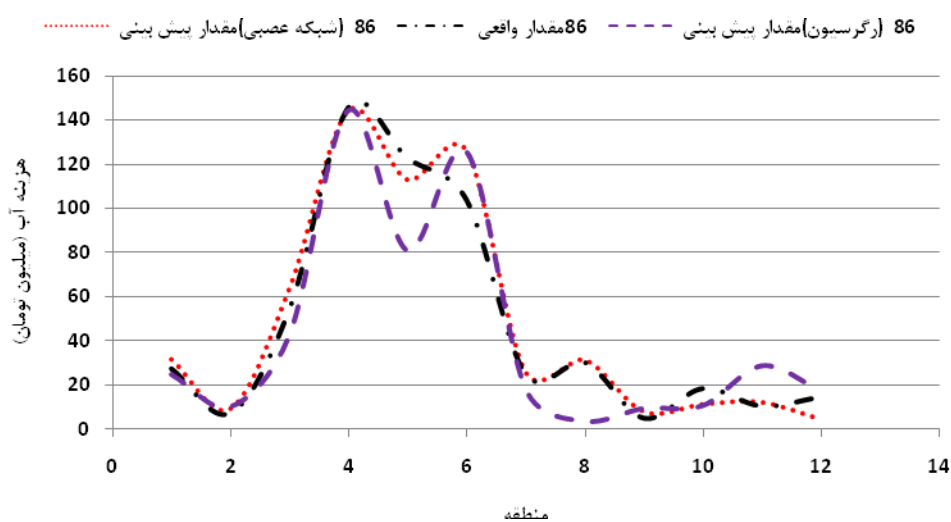

شکل ۱۲ مقایسه دو روش رگرسیون و شبکه عصبی برای پیش بینی هزینه آب در سال ۱۳۸۶

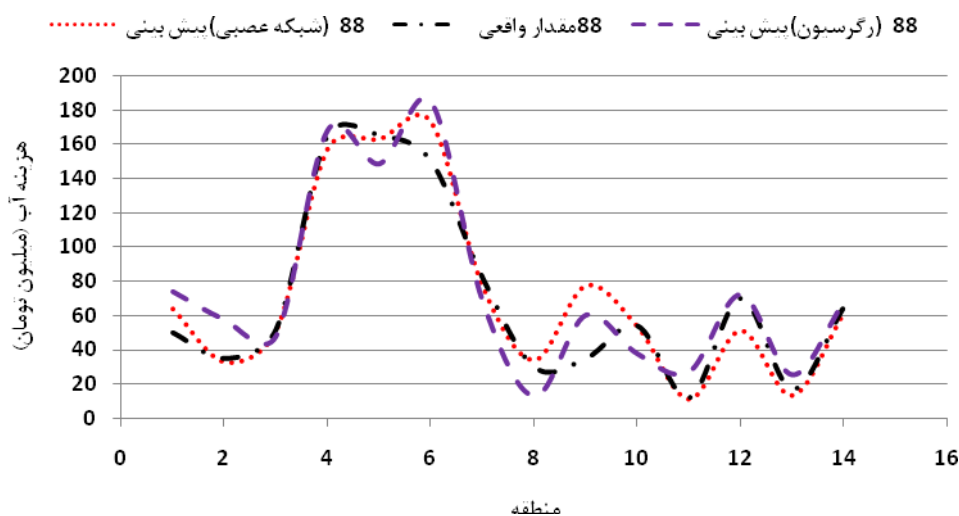

شکل ۱۳ مقایسه دو روش رگرسیون و شبکه عصبی برای پیش بینی هزینه آب در سال ۱۳۸۷

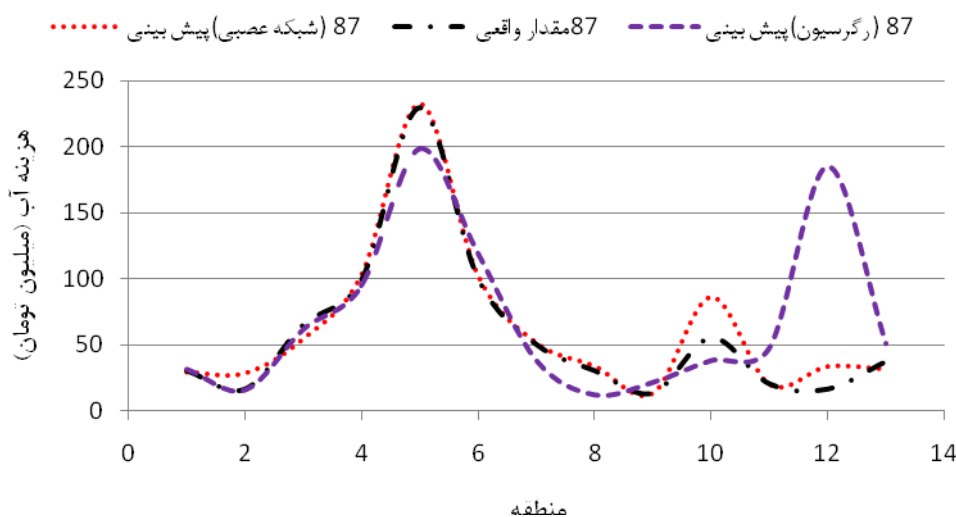

شکل ۱۴ مقایسه دو روش رگرسیون و شبکه عصبی برای پیش بینی هزینه آب در سال ۱۳۸۸

۵- نتیجه گیری و بحث

در این تحقیق با استفاده از شبکه های عصبی مصنوعی، هزینه کل آب در ۱۴ منطقه شهرداری اصفهان شبیه سازی شده است. نتایج نشان می دهد که شبکه های عصبی از قابلیت بالایی برای درک الگوی هزینه آب برخوردارند و به عنوان ابزاری

مباحث محاسبات نرم مانند شبکه های عصبی، روش های متفاوت و انعطاف پذیری را نسبت به روش های محاسبات ریاضی و کلاسیک برای مدل سازی توابع و رفتار سیستم ها ایجاد نموده است.

فهرست علائم

- R: تعداد ورودی ها
 S: تعداد نرون ها در هر لایه
 F: تابع فعال سازی
 A: خروجی هر لایه
 B: جمله اریب
 W: بردار وزن ها
 Y: متغیر وابسته
 X: متغیر مستقل
 S_{ij} حساسیت متغیر وابسته نسبت به متغیر مستقل

یادداشت ها

1. Back Propagation
2. Supervised Learning
3. Unsupervised Learning
4. MAPE
5. User friendly
6. TanSig
7. epoch

فهرست منابع

- 1) باقری، محمد ناظم و ارشادی نژاد، محمود (۱۳۸۳). کاربرد شبکه های عصبی در شبیه سازی توابع و نگاشتهای غیر خطی معکوس. گروه مهندسی مکترونیک، دانشگاه صنعتی مالک اشتر.
- 2) گودرزوند چگینی، امیر. (۱۳۸۸). جعبه ابزارهای matlab. انتشارات ناقوس.
- 3) منہاج، محمد باقر، (۱۳۸۱). مبانی شبکه های عصبی مصنوعی. انتشارات دانشگاه صنعتی امیرکبیر.
- 4) Adamowski JF (2008). Peak daily water demand forecast modeling using artificial neural networks. Journal of Water Resources Planning and Management. 134(2): 119-128.

قدرتمند برای تخمین هزینه کل آب به شمار می آیند. نتایج نشان می دهد که سرانه جمعیت، سرانه مساحت، و سرانه فضای سبز تاثیر قابل ملاحظه ای در هزینه کل آب شهرداری اصفهان دارد و به دلیل آنکه داده های سرانه فضای سبز بسیار کم می باشد در این تحقیق دو شبکه عصبی طراحی شد و نتایج این دو شبکه نشان می دهد که اگر داده های سرانه فضای سبز به اندازه کافی باشد شبکه عصبی با سه پارامتر سرانه جمعیت، سرانه مساحت و سرانه فضای سبز بهترین مدل برای شبیه سازی، پیش بینی، هزینه کل آب در ۱۴ منطقه شهرداری اصفهان است. در ادامه به این نتیجه رسیدیم که برتری شبکه عصبی نسبت به رگرسیون قابل توجه می باشد. خلاصه این شبکه های عصبی مصنوعی می توانند به عنوان ابزاری کارآمد در مدل های پیش بینی بکار رفته و جایگزین مدل های کلاسیک و مدل های آماری گردند. این مدل در قسمت پیش بینی برای هزینه کل سایر انرژی های شهرداری کاربرد دارد. با توجه به نتایج پژوهش حاضر، پیشنهادات محققان پیرامون کاربردهای شبکه عصبی مصنوعی در شهرداری اصفهان عبارتند از:

- 1) جایگزین کردن این مدل به جای مدل های کلاسیک و آماری
- 2) استفاده از مدل در شبیه سازی، پیش بینی و بهینه سازی
- 3) مدل سازی غیر خطی
- 4) ارزیابی بکارگیری یک سیاست
- 5) مدیریت و برنامه ریزی
- 6) پیشنهاد پروژه و اندازه گیری ریسک پروژه
- 7) مدیریت و کنترل پروژه

- 2008-Ohrd, Republic of Macedonia-27, 31 May 2008.
- 18) Sahoo G, Schladow S, Reuter J (2009). Forecasting stream water temperature using regression analysis, artificial neural network, and chaotic non-linear dynamic models. *Journal of Hydrology*. 378(3-4): 325-342.
 - 19) Shamim MA, Ghumman A, Ghani U (2004). Forecasting Groundwater Contamination Using Artificial Neural Networks. 1st International Conference on Water Resources and Arid Environments (2004), 5-8 December 2004. King Saud University, Riyadh, Saudi Arabia.
 - 20) Song H, Witt SF, Jensen TC (2003). Tourism forecasting: Accuracy of alternative econometric models. *International Journal of Forecasting*. 19 (1): 123-144.
 - 21) Stark, H. L., Stanley, S. J., & Buchanan, I. D. (1999). Water demand forecasting using artificial neural networks. OWWA Conference paper, Ottawa.
 - 22) Vogels TP, Rajan K, Abbott L (2005). Neural network dynamics. *Annu. Rev. Neurosci.* 28: 357-376.
 - 23) Willsie RH, Pratt HL (1974). Water use relationships and projection corresponding with regional growth. *Water Resources Bulletin*. 10(2): 360-371.
 - 24) Wong ST (1972). A model on municipal water demand: a case study of northeastern Illinois. *Land Economics*. 48(1): 34-44.
 - 25) Young RA (1973). Price elasticity of demand for municipal water: a case study of Tucson, Arizona. *Water Resources Research*. 9(4): 1068-1072.
 - 26) Yu MJ, Joo CN, Koo JY (2002). Application of short-term water demand prediction model to Seoul. *J. of Water Science & Technology*. 46(6-7): 255-261
 - 5) Akesson B, Toivonen H (2006). A neural network model predictive controller. *Journal of Process Control*. 16(9):937-946.
 - 6) Al-Bulushi N, King PR, Blunt MJ, Kraaijeveld M (2009). Development of artificial neural network models for predicting water saturation and fluid distribution. *Journal of Petroleum Science and Engineering*. 68(3-4): 197-208.
 - 7) Chen JC, Bloomfield P, Fu JS (2003). An evaluation of alternative forecasting methods to recreation visitation. *Journal of Leisure Research*. 35(4): 441-454.
 - 8) Draper N, Smith G (1973). *Applied Regression Analysis, Statistics*, Moscow.
 - 9) Firat M, Turan ME, Yurdusev MA (2010). Comparative analysis of neural network techniques for predicting water consumption time series. *Journal of Hydrology*. 384(1-2): 46-51.
 - 10) Firat M, Yurdusev MA, Turan ME (2009). Evaluation of artificial neural network techniques for municipal water consumption modeling. *Water resources management*. 23(4): 617-632.
 - 11) Ghiassi M, Zimbra DK, Saidane H (2008). Urban water demand forecasting with a dynamic artificial neural network model. *Journal of Water Resources Planning and Management*. 134(2): 138-146.
 - 12) Jalili Ghazi Zade M, Noori R (2008). Prediction of municipal solid waste generation by use of artificial neural network: A case study of Mashhad. *Int. J. Environ. Res*. 2(1): 13-22.
 - 13) Liu J, Savenije HG, Xu J (2002). Forecast of water demand in Weinan city in China using WDF-ANN model. *Physics and Chemistry of the Earth*. 28: 219-224.
 - 14) Maidment DR, Miaou SP, Crawford MM (1985). Transfer function models of daily urban water use. *J of Water Resources Research*. 21(4): 425-432.
 - 15) Maidment DR, Parzen E (1984). Cascade model of monthly municipal water use. *J. of Water Resources Research*. 20(1): 15-23.
 - 16) Msiza I. S., Nelwamondo, F. V., & Marwala, T. (2008). Water demand prediction using artificial neural networks and support vector regression. *Journal of Computers*, 3(11), 1-8.
 - 17) Radkov M, Yordanova A (2008). Application of the regression analysis in the water supply forecast. *BALWOIS*